

HAUSTÜREN ALUMINIUM

KAPICA®





KAPICA®





85 JAHRE TRADITION

ÜBER 85 JAHRE TRADITION

Die Marke KAPICA steht für Tradition, Qualität und Design direkt aus dem Oppelner Schlesien. Seit über 85 Jahren produzieren wir Fenster und Türen. Im vorliegenden Produktkatalog finden Sie die neusten Türmodelle aus Aluminium, Kunststoff und Holz, für die entsprechende Farben, Verglasung und zusätzliche Elemente ausgewählt werden können.

TRADITION

Die Familienmarke KAPICA entstand 1928 als eine Schreinerei. Neben der Herstellung von Fenstern und Türen, was heute die Hauptspezialisierung des Unternehmens ist, wurden ebenfalls Treppen, Kutschen sowie andere Produkte aus Holz produziert. In den 70er Jahren startete KAPICA die Herstellung moderner Mehrscheibenfenster und bis heute ist die Firma für den Einsatz von innovativen Lösungen im Bereich Produktion, Logistik und Service bekannt. Weitere Generationen der Familie Kapica bereicherten das Angebot um Fen-

ster und Türen aus Kunststoff und Aluminium. Ab Anfang der 90er Jahre produziert unser Betrieb Kunststofffenster und Türen. Seitdem stieg die Produktion kontinuierlich auf ca. 4000 Elemente pro Monat.

QUALITÄT

Die höchste Qualität der Marke KAPICA wird durch das Vertrauen unserer Kunden bestätigt, für die wir der einzige Zulieferer von Fenstern und Türen sind. Jedes Produkt wird von erfahrenen Handwerkern hergestellt. Das Team von über 100 Mitarbeitern arbeitet an jedem Detail mit höchster Sorgfalt. Die Produkte werden vor der Lieferung einer strengen Qualitätskontrolle unterzogen. Das sind die Gründe, warum viele Privatkunden sowie Unternehmen und Behörden ihr Vertrauen in uns setzen.

DESIGN

Produkte, die jahrelang und für ganze Generationen dienen wie die Fenster und Türen von

KAPICA, müssen den Herausforderungen der immer neueren Trends gerecht werden. Unsere Designer schaffen Modelle, die nicht nur universell sind, sondern auch an verschiedene Designs angepasst werden können – von rustikal bis modern. Entsprechende Auswahl von Farben, Verglasungsart und zusätzlichen Elementen verleihen dem Wunschmodell einen Hauch von Individualität.

Die Qualität und das Design von KAPICA bestätigen unsere Abnehmer in Deutschland, Österreich, Tschechien, sowie Frankreich, Holland und in der Schweiz. Über 40% der gesamten Produktion wird in diese Länder geliefert. Mehr über unsere Produkte erfahren Sie bei unseren Vertriebspartnern in Deutschland sowie polenweit in hauseigenen Verkaufsfilialen.

MODELLE	s. 04 - 83
FARBEN	s. 84 - 87
VERGLASUNG	s. 88 - 93
ZUBEHÖR	s. 94 - 105



MODELLE

ALLE HAUSTÜR-
FÜLLUNGEN
WERDEN MIT
GRÖSSTER
SORGFALT
EIGENHÄNDIG
PRODUZIERT

Dank den verwendeten Materialien der renommierten Hersteller entsteht ein einmaliges Produkt, was bis ins kleinste Detail ausgearbeitet ist

Alu Haustüren von Kapica sind seit vielen Jahren europaweit bekannt

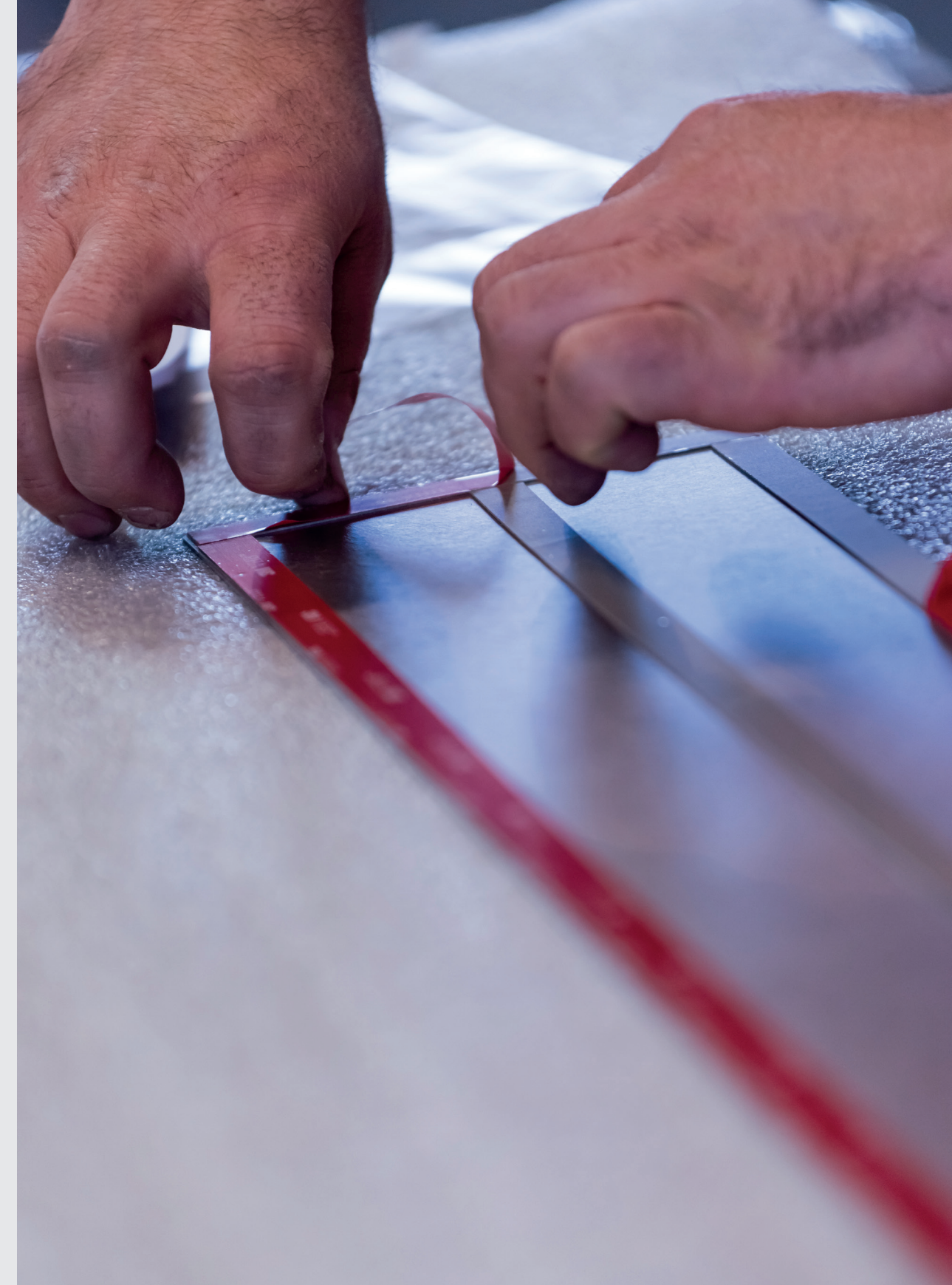



AUSFÜHRUNG DER ALU- FÜLLUNGEN

Wir fertigen Alu Füllungen in drei Varianten:

- Einsatzfüllung
- Einseitig flügelüberdeckend
- Beidseitig flügelüberdeckend

VARIANTEN DER ALU-FÜLLUNGEN

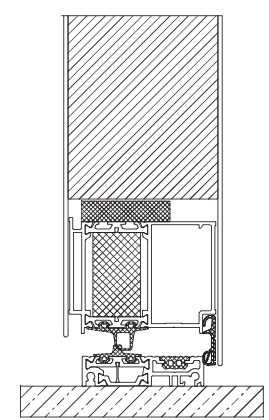
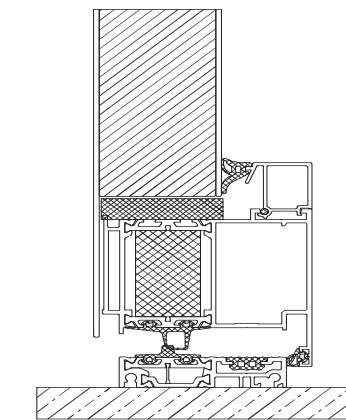
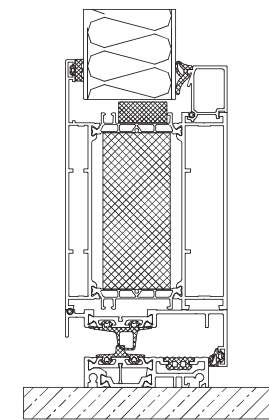
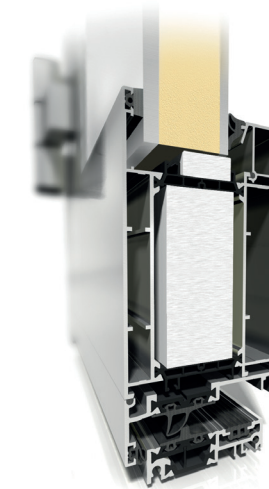

VARIANTE I – EINSATZFÜLLUNG

VARIANTE II - EINSEITIG FLÜGELÜBERDEC-
KEND

VARIANTE III - BEIDSEITIG FLÜGELÜBERDEC-
KEND



MODELL 1

FARBE	RAL 7016
BESCHLAG	Edelstahl-Griff 0910 über die gesamte Höhe, gerade Stützen
VARIANTE	Einsatzfüllung, einseitig flügelüberdeckend, beidseitig flügelüberdeckend

i ACHTUNG: Fertigung des Modells ist in Holzdekor-Pulverbeschichtung möglich.

MODELL 2

FARBE	RAL 9016
GLAS	4TF/14/4/14/4TF mit warmer Kante
DETAILS	Fräsung 16 mm nur außen
BESCHLAG	Edelstahl-Griff 0940 L=1400/1200, schräge Stützen
VARIANTE	Einsatzfüllung, einseitig flügelüberdeckend, beidseitig flügelüberdeckend





MODELL 3

FARBE	RAL 9006
GLAS	4TF/14/4/14/4TF mit warmer Kante
DETAILS	Gefräste Edelstahl-Applikationen oben und unten, von der Außensteite
BESCHLAG	Edelstahl-Griff 0940 L=1600/1400, schräge Stützen
VARIANTE	Einsatzfüllung, einseitig flügelüberdeckend, beidseitig flügelüberdeckend

i ACHTUNG: Fertigung des Modells ist in Holzdekor-Pulverbeschichtung möglich.

MODELL 4

FARBE	RAL 9006
GLAS	4TF/14/4/14/4TF mit warmer Kante
DETAILS	Fräsung nur außen
BESCHLAG	Edelstahl-Griff 0940 L=500/300, schräge Stützen
VARIANTE	Einsatzfüllung, einseitig flügelüberdeckend, beidseitig flügelüberdeckend





MODELL 5

FARBE	RAL 7016
GLAS	4TF/14/4 SATINATO/14/4TF mit warmer Kante
BESCHLAG	Edelstahl-Griff 0940 L=500/300, schräge Stützen
VARIANTE	Einsatzfüllung, einseitig flügelüberdeckend, beidseitig flügelüberdeckend

i ACHTUNG: Fertigung des Modells ist in Holzdekor-Pulverbeschichtung möglich.

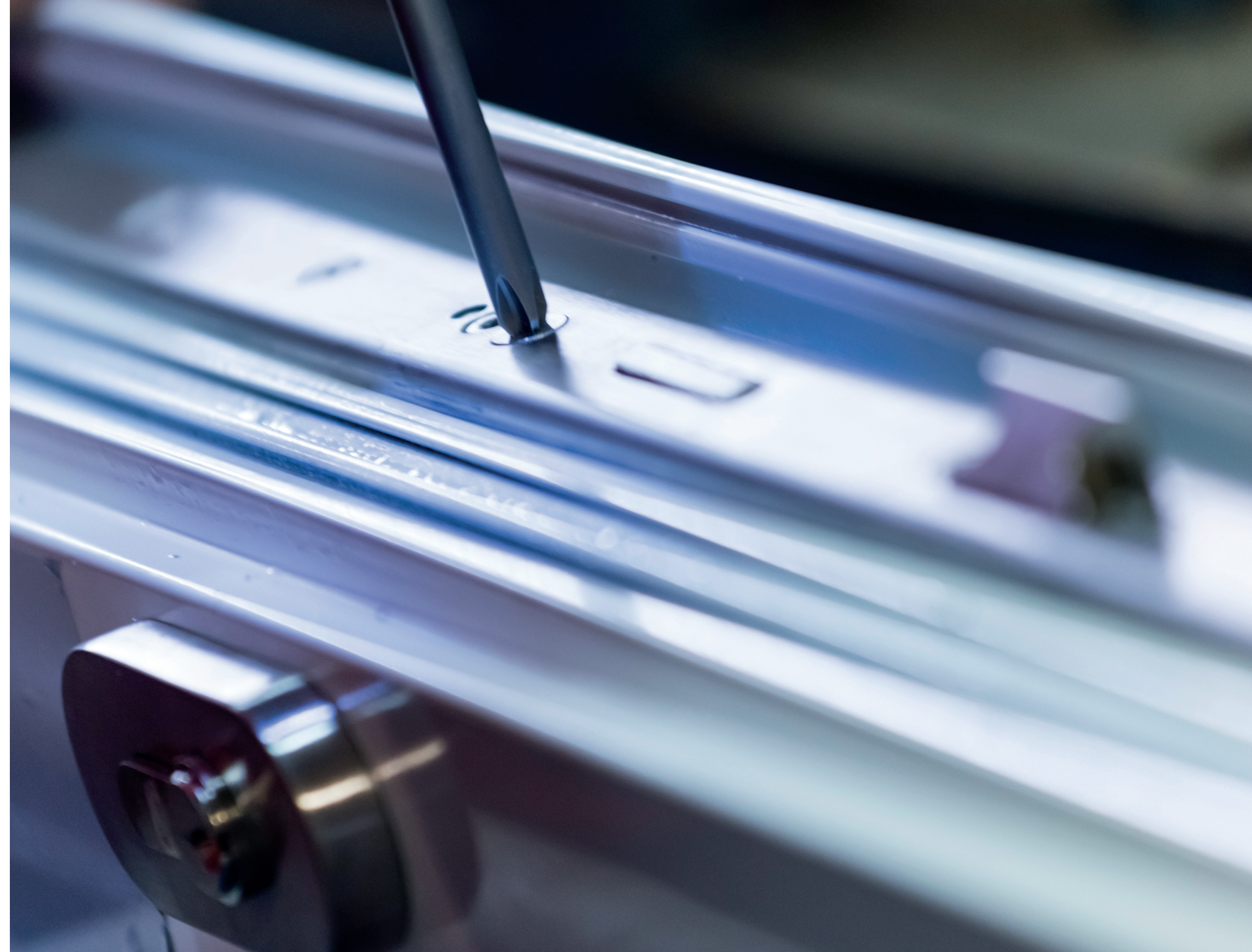



MODELL 6

FARBE	RAL 7001
GLAS	4TF/14/4/14/4TF, mit warmer Kante.
DETAILS	Fräsung nur außen.
BESCHLAG	Edelstahl-Griff 0940 L=1300/1100, schräge Stützen.
VARIANTE	Einsatzfüllung, einseitig flügelüberdeckend, beidseitig flügelüberdeckend

MODELL 7

FARBE	RAL 9016
GLAS	4TF/14/4 Satinato mit klaren Streifen/14/4TF mit warmer Kante
DETAILS	Fräsung und Edelstahl Applikationen nur außen
BESCHLAG	Edelstahl-Griff 0940 L=600/400, schräge Stützen
VARIANTE	Einsatzfüllung, einseitig flügelüberdeckend, beidseitig flügelüberdeckend





MODELL 8

FARBE	RAL 7016
GLAS	4TF/14/4 Satinato mit klaren Streifen/14/4TF mit warmer Kante
DETAILS	Fräsung nur außen
BESCHLAG	Edelstahl-Griff 0940 L=1400/1200, schräge Stützen
VARIANTE	Einsatzfüllung, einseitig flügelüberdeckend, beidseitig flügelüberdeckend

MODELL 9

FARBE	RAL 7016
GLAS	4TF/14/4 Satinato/14/4TF mit warmer Kante
DETAILS	Edelstahl Applikationen nur außen
BESCHLAG	Edelstahl-Griff 0940 L=500/300, schräge Stützen
VARIANTE	Einsatzfüllung, einseitig flügelüberdeckend, beidseitig flügelüberdeckend

i ACHTUNG: Fertigung des Modells ist in Holzdekor-Pulverbeschichtung möglich.



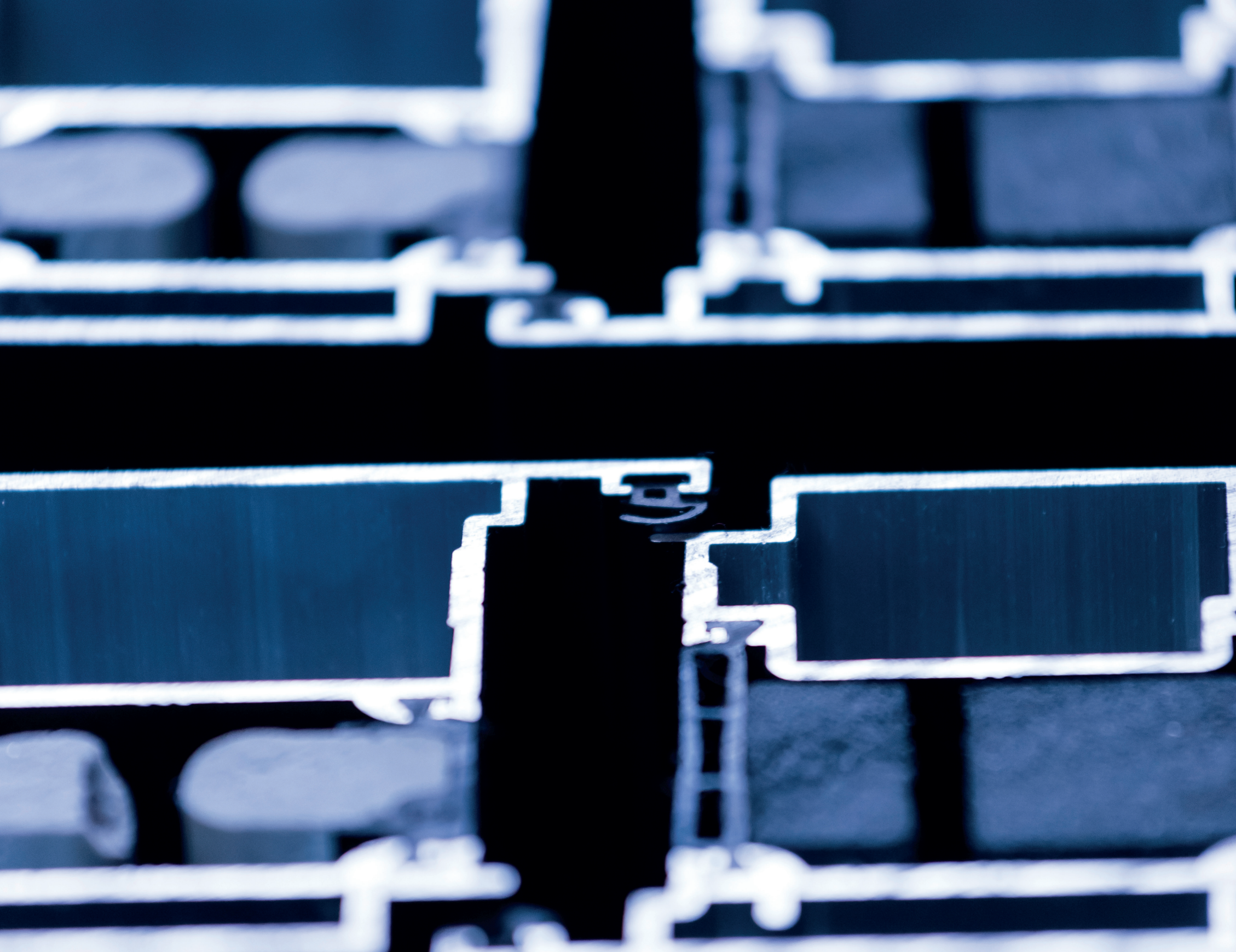

MODELL 10

FARBE	RAL 7001
GLAS	4TF/14/4/14/4TF, mit warmer Kante
DETAILS	Fräsung nur außen
BESCHLAG	Edelstahl-Griff 0940 L=500/300, schräge Stützen
VARIANTE	Einsatzfüllung, einseitig flügelüberdeckend, beidseitig flügelüberdeckend





MODELL 11

FARBE	RAL 7012
GLAS	4TF/14/4 Satinato mit klaren Streifen/14/4TF mit warmer Kante
DETAILS	Fräsung nur außen
BESCHLAG	Edelstahl-Griff 0940 L=500/300, schräge Stützen
VARIANTE	Einsatzfüllung, einseitig flügelüberdeckend, beidseitig flügelüberdeckend

MODELL 12

FARBE	RAL 9016
GLAS	4TF/14/4 Satinato mit klaren Streifen/14/4TF mit warmer Kante
DETAILS	Fräsung und Edelstahl Applikation nur außen
BESCHLAG	Edelstahl-Griff 0940 L=500/300, schräge Stützen
VARIANTE	Einsatzfüllung, einseitig flügelüberdeckend, beidseitig flügelüberdeckend





MODELL 13

FARBE	RAL 9007
GLAS	4TF/14/4 /14/4TF, mit warmer Kante
DETAILS	Fräsung nur außen
BESCHLAG	Edelstahl-Griff 0960 in Bogen-Form L=1300 mm
VARIANTE	Einsatzfüllung, einseitig flügelüberdeckend, beidseitig flügelüberdeckend

MODELL 14

FARBE	RAL 3004
GLAS	4TF/14/4 /14/4TF, mit warmer Kante
DETAILS	Fräsung nur außen
BESCHLAG	Edelstahl-Griff 0940 L=500/300, schräge Stützen
VARIANTE	Einsatzfüllung, einseitig flügelüberdeckend, beidseitig flügelüberdeckend





MODELL 15

FARBE

RAL 7016

GLAS

4TF/14/4 /14/4TF, mit warmer Kante

DETAILS

Fräsung nur außen

BESCHLAG

Edelstahl-Griff 0940 L=500/300, schräge Stützen

VARIANTE

Einsatzfüllung, einseitig flügelüberdeckend,
beidseitig flügelüberdeckend





MODELL 16

FARBE	RAL 9016
GLAS	4TF/14/4 Satinato mit klaren Felder/14/4TF mit warmer Kante
DETAILS	Fräsung und Edelstahl Applikationen nur außen
BESCHLAG	Edelstahl-Griff 0940 L=500/300, schräge Stützen
VARIANTE	Einsatzfüllung, einseitig flügelüberdeckend, beidseitig flügelüberdeckend

MODELL 17

FARBE	RAL 9006
GLAS	4TF/14/4 Satinato mit klare Streife/14/4TF mit warmer Kante
DETAILS	Fräsung nur außen
BESCHLAG	Edelstahl-Griff 0940 L=500/300, schräge Stützen
VARIANTE	Einsatzfüllung, einseitig flügelüberdeckend, beidseitig flügelüberdeckend





MODELL 18

FARBE	RAL 7001
GLAS	4TF/14/4 Satinato /14/4TF, mit warmer Kante
DETAILS	Fräsung und Edelstahl Applikationen nur außen
BESCHLAG	Edelstahl-Griff 0940 L=1600/1400, schräge Stützen
VARIANTE	Einsatzfüllung, einseitig flügelüberdeckend, beidseitig flügelüberdeckend



MODELL 19

FARBE	RAL 7012
GLAS	4TF/14/4 Satinato mit klaren Streifen 16mm /14/4TF, mit warmer Kante
DETAILS	Fräsung nur außen
BESCHLAG	Edelstahl-Griff 0940 L=1600/1400, schräge Stützen
VARIANTE	Einsatzfüllung, einseitig flügelüberdeckend, beidseitig flügelüberdeckend



MODELL 20

FARBE

DB 703

GLAS

4TF/14/4 Satinato mit klaren Streifen/14/4TF mit warmer Kante

DETAILS

Fräsung und Edelstahl Applikationen nur außen

BESCHLAG

Edelstahl-Griff 0940 L=500/300, schräge Stützen

VARIANTE

Einsatzfüllung, einseitig flügelüberdeckend, beidseitig flügelüberdeckend





MODELL 21

FARBE	RAL 7001
GLAS	4TF/14/4 Satinato mit klarem Rand/14/4TF mit warmer Kante
DETAILS	Fräsung nur außen
BESCHLAG	Edelstahl-Griff 0940 L=1600/1400, schräge Stützen
VARIANTE	Einsatzfüllung, einseitig flügelüberdeckend, beidseitig flügelüberdeckend



MODELL 22

FARBE	RAL 7016
GLAS	4TF/14/4 Satinato mit klaren Streifen/14/4TF mit warmer Kante
DETAILS	Fräsung nur außen
BESCHLAG	Edelstahl-Griff 0940 L=500/300, schräge Stützen
VARIANTE	Einsatzfüllung, einseitig flügelüberdeckend, beidseitig flügelüberdeckend



MODELL 23

FARBE	RAL 9007
GLAS	4TF/14/4 Satinato mit klarem Rand und Streifen/14/4TF mit warmer Kante
DETAILS	Gefräste Edelstahl-Applikation nur außen, drei waagerechte Edelstahl-Griffe an der Edelstahl-Applikation montiert
BESCHLAG	Edelstahl-Griff 0940 L=1500/1300, schräge Stützen
VARIANTE	Einsatzfüllung, einseitig flügelüberdeckend, beidseitig flügelüberdeckend



MODELL 24

FARBE	RAL 7001
GLAS	4TF/14/4 Satinato mit klaren Streifen/14/4TF mit warmer Kante
DETAILS	Gefräste Edelstahl-Applikationen von der Außenseite
BESCHLAG	Edelstahl-Griff 0940 L=500/300, schräge Stützen
VARIANTE	Einsatzfüllung, einseitig flügelüberdeckend, beidseitig flügelüberdeckend



MODELL 25

FARBE	RAL 3004/ RAL 7016
GLAS	4TF/14/4 Satinato mit klaren Streifen/14/4TF mit warmer Kante.
DETAILS	Fräsung nur außen.
BESCHLAG	Edelstahl-Griff 0940 L=1400/1200, schräge Stützen.
VARIANTE	Einsatzfüllung, einseitig flügelüberdeckend, beidseitig flügelüberdeckend





MODELL 26

FARBE	RAL 7012
GLAS	4TF/14/4 Satinato/14/4TF, mit warmer Kante
DETAILS	Fräsung und Edelstahl Applikationen nur außen
BESCHLAG	Edelstahl-Griff 0940 L=800/600, schräge Stützen
VARIANTE	Einsatzfüllung, einseitig flügelüberdeckend, beidseitig flügelüberdeckend

MODELL 27

FARBE	RAL 9016
GLAS	4TF/14/4/14/4TF, mit warmer Kante
DETAILS	Fräsung nur außen
BESCHLAG	Edelstahl-Griff 0940 L=1600/1400, schräge Stützen
VARIANTE	Einsatzfüllung, einseitig flügelüberdeckend, beidseitig flügelüberdeckend





MODELL 28

FARBE	RAL 7001
GLAS	4TF/14/4 Satinato mit klarem Rand und Streifen/14/4TF mit warmer Kante
DETAILS	Fräsung nur außen
BESCHLAG	Edelstahl-Griff 0940 L=500/300, schräge Stützen
VARIANTE	Einsatzfüllung, einseitig flügelüberdeckend, beidseitig flügelüberdeckend

MODELL 29

FARBE	RAL 9006
GLAS	4TF/14/4/14/4TF, mit warmer Kante
DETAILS	Fräsung nur außen
BESCHLAG	Edelstahl-Griff 0940 L=1600/1400, schräge Stützen
VARIANTE	Einsatzfüllung, einseitig flügelüberdeckend, beidseitig flügelüberdeckend





MODELL 30

FARBE	DB 703
GLAS	4TF/14/4/14/4TF, mit warmer Kante
DETAILS	Fräsung und Edelstahl Applikationen nur außen
BESCHLAG	Edelstahl-Griff 0940 L=500/300, schräge Stützen
VARIANTE	Einsatzfüllung, einseitig flügelüberdeckend, beidseitig flügelüberdeckend





MODELL 31

FARBE	RAL 9016
GLAS	4TF/14/4 Satinato mit klaren Streifen/14/4TF mit warmer Kante
DETAILS	Fräsung nur außen
BESCHLAG	Edelstahl-Griff 0940 L=1200/1000, schräge Stützen
VARIANTE	Einsatzfüllung, einseitig flügelüberdeckend, beidseitig flügelüberdeckend

MODELL 32

FARBE	RAL 7001
GLAS	4TF/14/4 Satinato/14/4TF, mit warmer Kante
DETAILS	Fräsung nur außen
BESCHLAG	Edelstahl-Griff 0960 in Bogen-Form L=800 mm
VARIANTE	Einsatzfüllung, einseitig flügelüberdeckend, beidseitig flügelüberdeckend





MODELL 33

FARBE	RAL 7012
GLAS	4TF/14/4 Satinato mit klaren Streifen/14/4TF mit warmer Kante
DETAILS	Fräsung nur außen
BESCHLAG	Edelstahl-Griff 0940 L=1500/1300, schräge Stützen
VARIANTE	Einsatzfüllung, einseitig flügelüberdeckend, beidseitig flügelüberdeckend

MODELL 34

FARBE	RAL 3004
GLAS	4TF/14/4/14/4TF, mit warmer Kante
DETAILS	Fräsung nur außen
BESCHLAG	Edelstahl-Griff 0940 L=1700/1500, schräge Stützen
VARIANTE	Einsatzfüllung, einseitig flügelüberdeckend, beidseitig flügelüberdeckend





MODELL **35**

FARBE	RAL 7016
GLAS	4TF/14/4/14/4TF, mit warmer Kante
DETAILS	Fräsung nur außen. Edelstahl Applikationen beidseitig
BESCHLAG	Edelstahl-Griff 0960 in Bogen-Form L=1300 mm
VARIANTE	Einsatzfüllung, einseitig flügelüberdeckend, beidseitig flügelüberdeckend



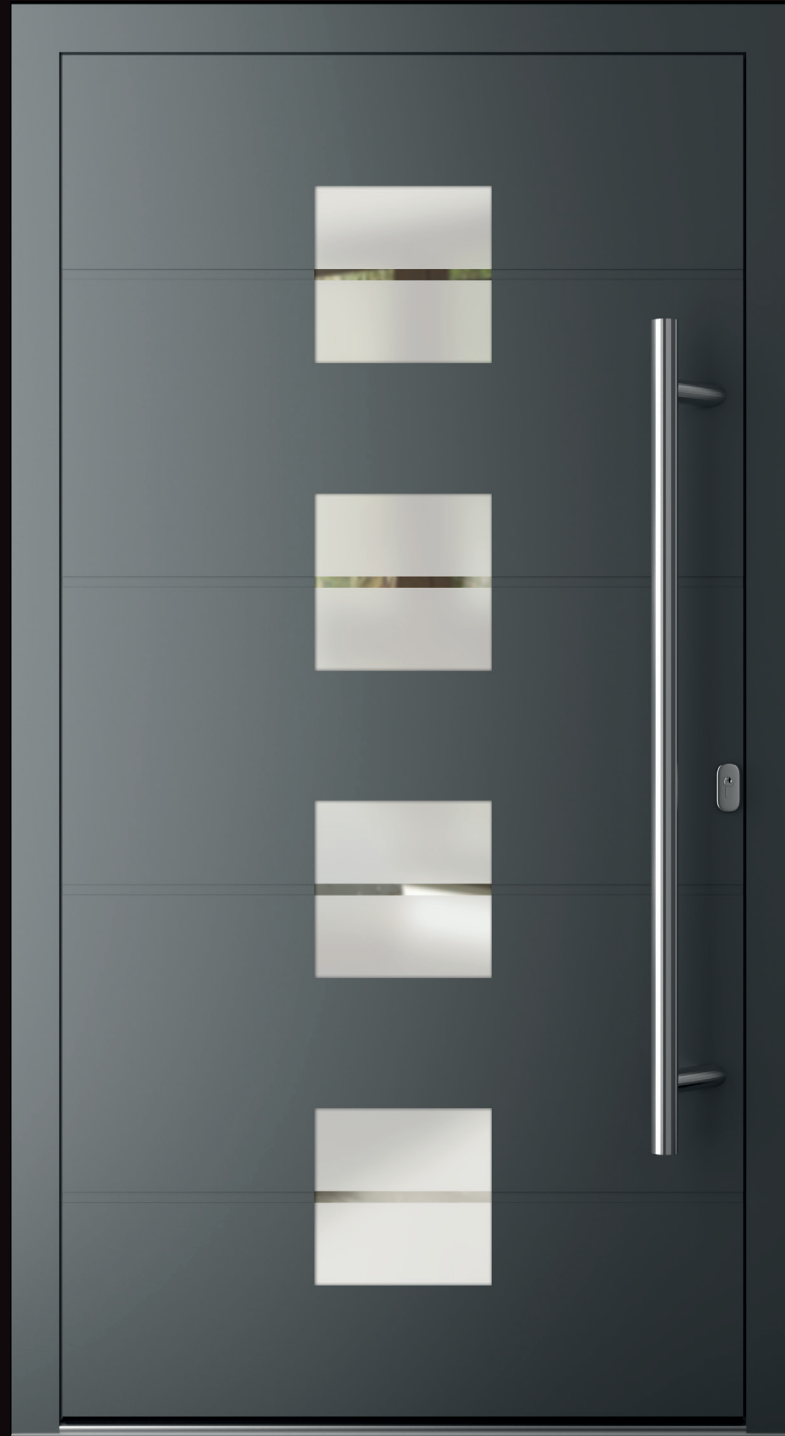

MODELL 36

FARBE	RAL 7012
GLAS	4TF/14/4 Satinato mit klaren Streifen/14/4TF mit warmer Kante
DETAILS	Fräsung nur außen
BESCHLAG	Edelstahl-Griff 0940 L=1200/1000, schräge Stützen
VARIANTE	Einsatzfüllung, einseitig flügelüberdeckend, beidseitig flügelüberdeckend

MODELL 37

FARBE	RAL 9006
GLAS	4TF/14/4 Satinato mit klarem Rand und Streifen/14/4TF mit warmer Kante
DETAILS	Fräsung nur außen
BESCHLAG	Edelstahl-Griff 0940 L=500/300, schräge Stützen
VARIANTE	Einsatzfüllung, einseitig flügelüberdeckend, beidseitig flügelüberdeckend





MODELL 38

FARBE	RAL 9016
GLAS	4TF/14/4 Satinato mit klaren Streifen/14/4TF mit warmer Kante
DETAILS	Fräsung nur außen
BESCHLAG	Edelstahl-Griff 0940 L=500/300, schräge Stützen
VARIANTE	Einsatzfüllung, einseitig flügelüberdeckend, beidseitig flügelüberdeckend

MODELL 39

FARBE	RAL 7001
GLAS	4TF/14/4 Satinato mit klaren Streifen/14/4TF mit warmer Kante
DETAILS	Fräsung und Edelstahl Applikationen nur außen
BESCHLAG	Edelstahl-Griff 0940 L=500/300, schräge Stützen
VARIANTE	Einsatzfüllung, einseitig flügelüberdeckend, beidseitig flügelüberdeckend



MODELL 40

FARBE	RAL 7016
GLAS	4TF/14/4 Satinato mit klarem Rand/14/4TF mit warmer Kante
DETAILS	Unten Edelstahl Applikation 130mm nur außen
BESCHLAG	Edelstahl-Griff 0940 L=500/300, schräge Stützen
VARIANTE	Einsatzfüllung, einseitig flügelüberdeckend, beidseitig flügelüberdeckend

i ACHTUNG: Fertigung des Modells ist in Holzdekor-Pulverbeschichtung möglich.





MODELL 41

FARBE	RAL 9007
GLAS	4TF/14/4/14/4TF, mit warmer Kante
DETAILS	Edelstahl Applikationen nur außen
BESCHLAG	Edelstahl-Griff 0940 L=500/300, schräge Stützen
VARIANTE	Einsatzfüllung, einseitig flügelüberdeckend, beidseitig flügelüberdeckend

i ACHTUNG: Fertigung des Modells ist in Holzdekor-Pulverbeschichtung möglich.



MODELL 42

FARBE	DB 703
GLAS	4TF/14/4 Satinato mit klarem Rand/14/4TF mit warmer Kante. Achtung mittlere Scheibe mit drei klaren Streifen
DETAILS	Fräsung nur außen
BESCHLAG	Edelstahl-Griff 0940 L=1200/1000, schräge Stützen
VARIANTE	Einsatzfüllung, einseitig flügelüberdeckend, beidseitig flügelüberdeckend



MODELL 43

FARBE	RAL 7001
GLAS	4TF/14/4 Satinato mit klaren Streifen/14/4TF mit warmer Kante
DETAILS	Fräsung und Edelstahl Applikation nur außen
BESCHLAG	Edelstahl-Griff 0940 L=1500/1300, schräge Stützen
VARIANTE	Einsatzfüllung, einseitig flügelüberdeckend, beidseitig flügelüberdeckend

MODELL 44

FARBE	RAL 7012
DETAILS	Fräsung und Edelstahl Applikation unten 130mm nur außen
BESCHLAG	Edelstahl-Griff 0940 L=1400/1200, schräge Stützen
VARIANTE	Einsatzfüllung, einseitig flügelüberdeckend, beidseitig flügelüberdeckend





MODELL 45

FARBE	RAL 9016
GLAS	4TF/14/4/14/4TF, mit warmer Kante
DETAILS	Edelstahl Applikation nur außen
BESCHLAG	Edelstahl-Griff 0960 in Bogen-Form L=800 mm
VARIANTE	Einsatzfüllung, einseitig flügelüberdeckend, beidseitig flügelüberdeckend

i ACHTUNG: Fertigung des Modells ist in Holzdekor-Pulverbeschichtung möglich.

MODELL 46

FARBE	RAL 3004
GLAS	4TF/14/4 Satinato mit klaren Streifen/14/4TF mit warmer Kante
DETAILS	Edelstahl Applikationen nur außen
BESCHLAG	Edelstahl-Griff 0940 L=500/300, schräge Stützen
VARIANTE	Einsatzfüllung, einseitig flügelüberdeckend, beidseitig flügelüberdeckend

i ACHTUNG: Fertigung des Modells ist in Holzdekor-Pulverbeschichtung möglich.

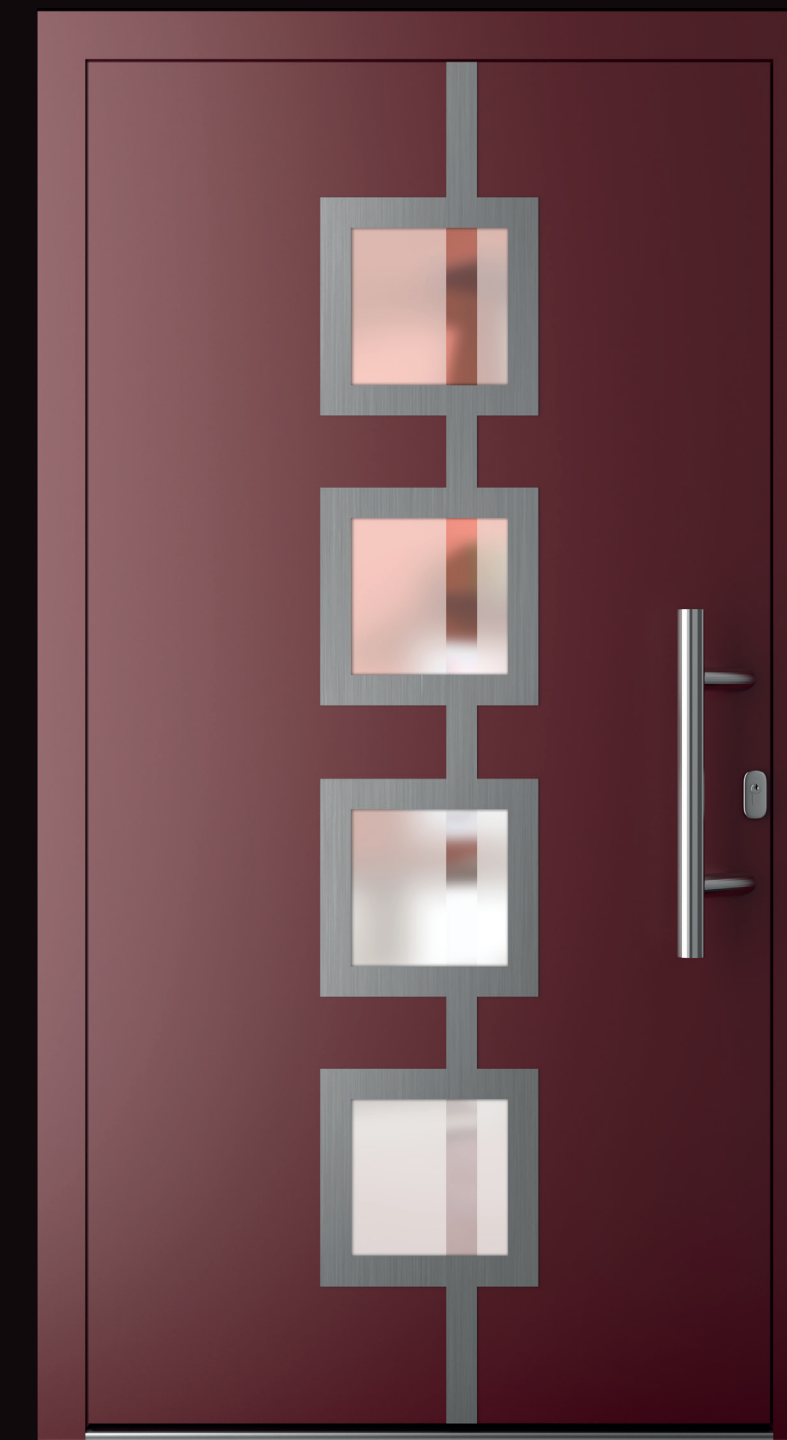



MODELL 47

FARBE	RAL 7001
GLAS	4TF/14/4/14/4TF, mit warmer Kante
DETAILS	Fräsung nur außen
BESCHLAG	Edelstahl-Griff 0940 L=1100/900, schräge Stützen
VARIANTE	Einsatzfüllung, einseitig flügelüberdeckend, beidseitig flügelüberdeckend





MODELL 48

FARBE	RAL 9006
GLAS	4TF/14/4/14/4TF, mit warmer Kante
DETAILS	Fräsung nur außen
BESCHLAG	Edelstahl-Griff 0960 in Bogen-Form L=1300 mm
VARIANTE	Einsatzfüllung, einseitig flügelüberdeckend, beidseitig flügelüberdeckend

MODELL 49

FARBE	RAL 9007
GLAS	4TF/14/4 Satinato mit klaren Streifen/14/4TF mit warmer Kante
DETAILS	Fräsung nur außen
BESCHLAG	Edelstahl-Griff 0960 in Bogen-Form L=800 mm
VARIANTE	Einsatzfüllung, einseitig flügelüberdeckend, beidseitig flügelüberdeckend





MODELL **50**

FARBE RAL 7001

DETAILS Fräsung nur außen

BESCHLAG Edelstahl-Griff 0960 in Bogen-Form L=800 mm

VARIANTE Einsatzfüllung, einseitig flügelüberdeckend,
beidseitig flügelüberdeckend

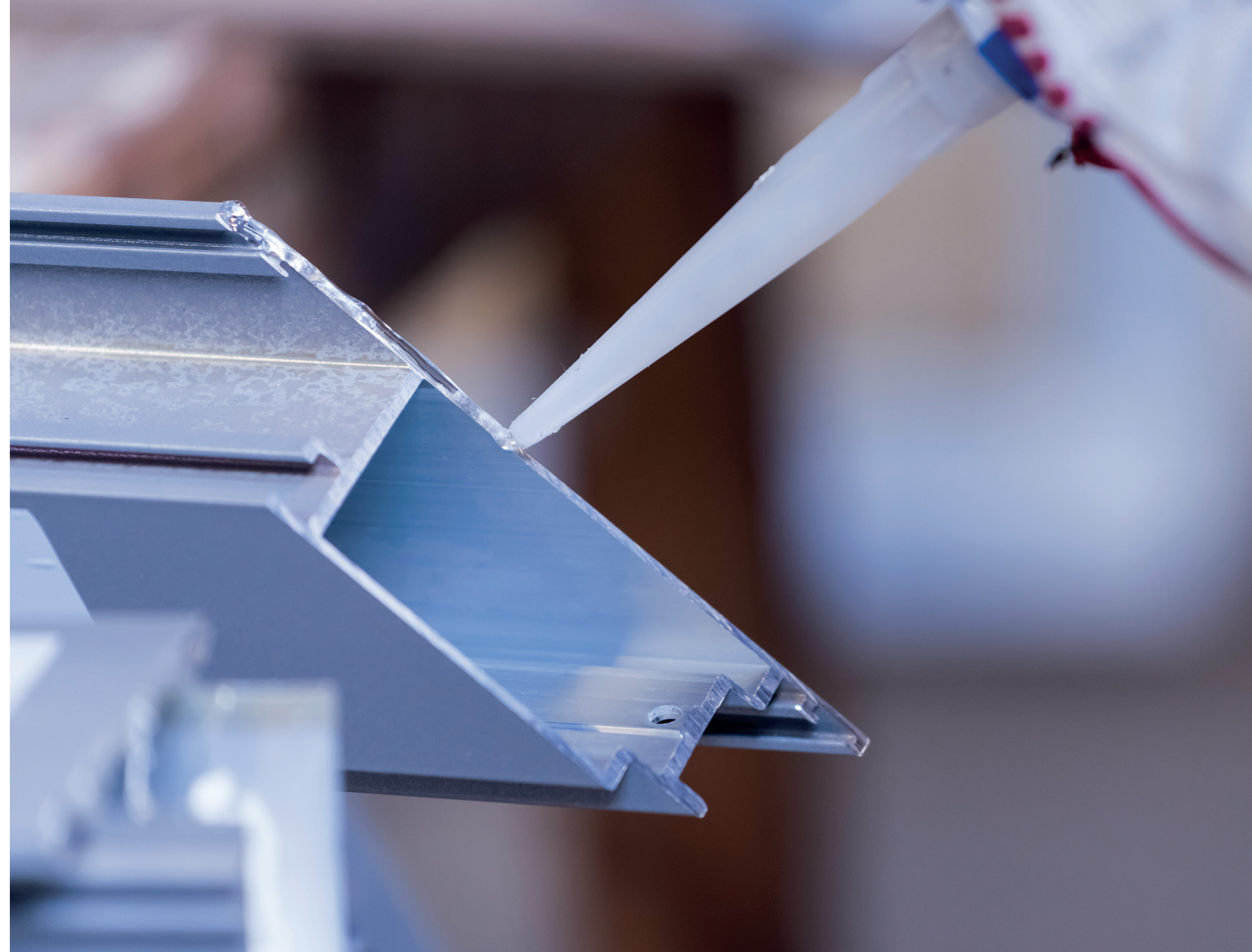



MODELL 51

FARBE	RAL 7016
GLAS	4TF/14/4 Satinato mit klarem Rand/14/4TF mit warmer Kante
BESCHLAG	Edelstahl-Griff 0940 L=1600/1400, schräge Stützen
VARIANTE	Einsatzfüllung, einseitig flügelüberdeckend, beidseitig flügelüberdeckend

i ACHTUNG: Fertigung des Modells ist in Holzdekor-Pulverbeschichtung möglich.

MODELL 52

FARBE	DB 703
GLAS	4TF/14/4 Satinato/14/4TF, mit warmer Kante
DETAILS	Edelstahl Applikation nur außen
BESCHLAG	Edelstahl-Griff 0940 L=1000/800, schräge Stützen
VARIANTE	Einsatzfüllung, einseitig flügelüberdeckend, beidseitig flügelüberdeckend

i ACHTUNG: Fertigung des Modells ist in Holzdekor-Pulverbeschichtung möglich.





MODELL 53

FARBE	RAL 9006
GLAS	4TF/14/4 Satinato/14/4TF, mit warmer Kante
DETAILS	Edelstahl Applikation nur außen
BESCHLAG	Edelstahl-Griff 0940 L=500/300, schräge Stützen
VARIANTE	Einsatzfüllung, einseitig flügelüberdeckend, beidseitig flügelüberdeckend

i ACHTUNG: Fertigung des Modells ist in Holzdekor-Pulverbeschichtung möglich.

MODELL 54

FARBE	RAL 9016 / 7012
GLAS	4TF/14/4 Satinato mit klaren Streifen/14/4TF mit warmer Kante
DETAILS	Fräsung und Edelstahl Applikation nur außen
BESCHLAG	Edelstahl-Griff 0940 L=1400/1200, schräge Stützen
VARIANTE	Einsatzfüllung, einseitig flügelüberdeckend, beidseitig flügelüberdeckend





MODELL 55

FARBE	RAL 7001
GLAS	4TF/14/4 Satinato mit klaren Streifen/14/4TF mit warmer Kante
DETAILS	Edelstahl Applikation nur außen
BESCHLAG	Edelstahl-Griff 0940 L=1500/1300, schräge Stützen
VARIANTE	Einsatzfüllung, einseitig flügelüberdeckend, beidseitig flügelüberdeckend

i ACHTUNG: Fertigung des Modells ist in Holzdekor-Pulverbeschichtung möglich.





MODELL 56

FARBE	RAL 3004 / 7016
GLAS	4TF/14/4 Satinato /14/4TF, mit warmer Kante
DETAILS	Edelstahl Applikation nur außen
BESCHLAG	Edelstahl-Griff 0940 L=500/300, schräge Stützen
VARIANTE	Einsatzfüllung, einseitig flügelüberdeckend, beidseitig flügelüberdeckend

i ACHTUNG: Fertigung des Modells ist in Holzdekor-Pulverbeschichtung möglich.

MODELL 57

FARBE	RAL 9006
GLAS	4TF/14/4 Satinato/14/4TF, mit warmer Kante
DETAILS	Fräsung nur außen
BESCHLAG	Edelstahl-Griff 0940 L=500/300, schräge Stützen
VARIANTE	Einsatzfüllung, einseitig flügelüberdeckend, beidseitig flügelüberdeckend





MODELL 58

FARBE	DB 703
GLAS	4TF/14/4/14/4TF, mit warmer Kante
DETAILS	Edelstahl-Applikation von außen, vier waagerechte Edelstahl-Griffe an die Edelstahl-Applikation montiert
BESCHLAG	Edelstahl-Griff 0940 L=1500/1300, schräge Stützen
VARIANTE	Einsatzfüllung, einseitig flügelüberdeckend, beidseitig flügelüberdeckend

i ACHTUNG: Fertigung des Modells ist in Holzdekor-Pulverbeschichtung möglich.

MODELL 59

FARBE	RAL 9016
GLAS	4TF/14/4/14/4TF, mit warmer Kante
DETAILS	Gefräste Edelstahl-Applikation unten (130 mm), von außen
BESCHLAG	Edelstahl-Griff 0940 L=1500/1300, schräge Stützen
VARIANTE	Einsatzfüllung, einseitig flügelüberdeckend, beidseitig flügelüberdeckend





MODELL 60

FARBE	RAL 7001
GLAS	4TF/14/4 Satinato mit klarem Rand/14/4TF mit warmer Kante
DETAILS	Fräsung nur außen. Edelstahl Applikationen beidseitig
BESCHLAG	Edelstahl-Griff 0940 L=500/300, schräge Stützen
VARIANTE	Einsatzfüllung, einseitig flügelüberdeckend, beidseitig flügelüberdeckend

MODELL 61

FARBE	RAL 7012
GLAS	TF/14/4 Satinato/14/4TF, mit warmer Kante
BESCHLAG	Edelstahl-Griff 0960 in Bogen-Form L=1300 mm
VARIANTE	Einsatzfüllung, einseitig flügelüberdeckend, beidseitig flügelüberdeckend

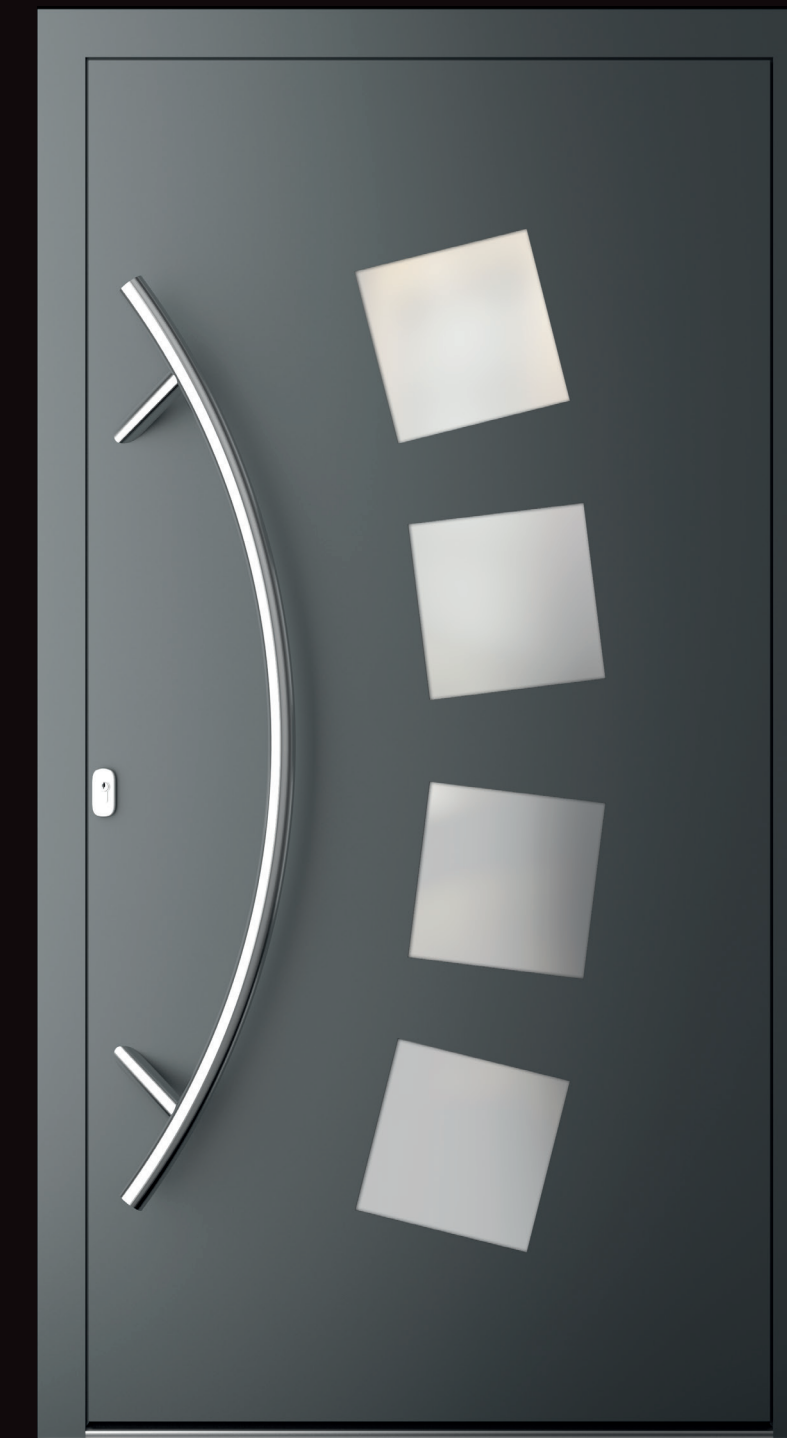

i ACHTUNG: Fertigung des Modells ist in Holzdekor-Pulverbeschichtung möglich.



MODELL 62

FARBE	RAL 7016
GLAS	4TF/14/4 Satinato mit klarem Rand/14/4TF mit warmer Kante
DETAILS	Edelstahl Applikationen nur außen
BESCHLAG	Edelstahl-Griff 0940 L=1700/1500, schräge Stützen
VARIANTE	Einsatzfüllung, einseitig flügelüberdeckend, beidseitig flügelüberdeckend

i ACHTUNG: Fertigung des Modells ist in Holzdekor-Pulverbeschichtung möglich.



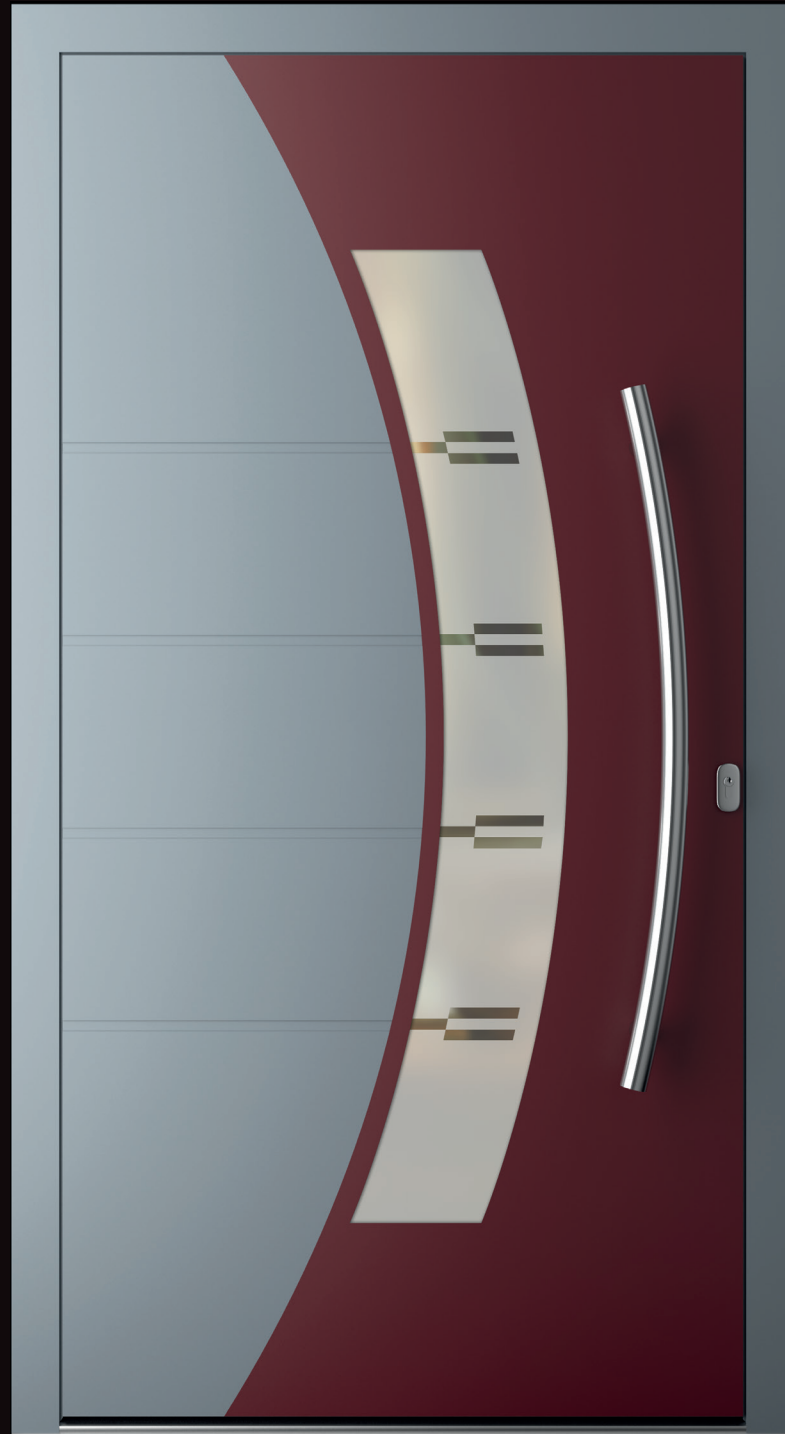

MODELL 63

FARBE	RAL 7001/3004
GLAS	4TF/14/4 Satinato mit klaren Streifen 16mm/14/4TF mit warmer Kante
DETAILS	Fräsung nur außen
BESCHLAG	Edelstahl-Griff in Bogen-Form L=1000 mm, gerade Stützen an der Füllung montiert
VARIANTE	Einsatzfüllung, einseitig flügelüberdeckend, beidseitig flügelüberdeckend



MODELL 64

FARBE	RAL 9007
GLAS	4TF/14/4 Satinato mit zwei klaren Streifen/14/4TF mit warmer Kante
DETAILS	Edelstahl Applikationen nur außen
BESCHLAG	Edelstahl-Griff 0960 in Bogen-Form L=1300 mm
VARIANTE	Einsatzfüllung, einseitig flügelüberdeckend, beidseitig flügelüberdeckend

i ACHTUNG: Fertigung des Modells ist in Holzdekor-Pulverbeschichtung möglich.

FARBEN

DIE VIELFALT AN
FARBEN WIRD
AUCH ANSPRUCH-
SVOLLE KUNDEN
ZUFRIEDENSTEL-
LEN

- In der Standardausführung werden alle Füllungen in weisser Farbe (RAL 9016) Angeboten
- Füllungen in DB-Farben, Struktur-Farben und anderen RAL Oberflächen können auf Kundenwunsch angefragt werden
- Alle Modelle ohne Fräsen sind möglich in Holzdekor-Pulverbeschichtung zu fertigen



* Die abgebildeten Farben können sich leicht von der des fertigen Produkts unterscheiden.



DB 701

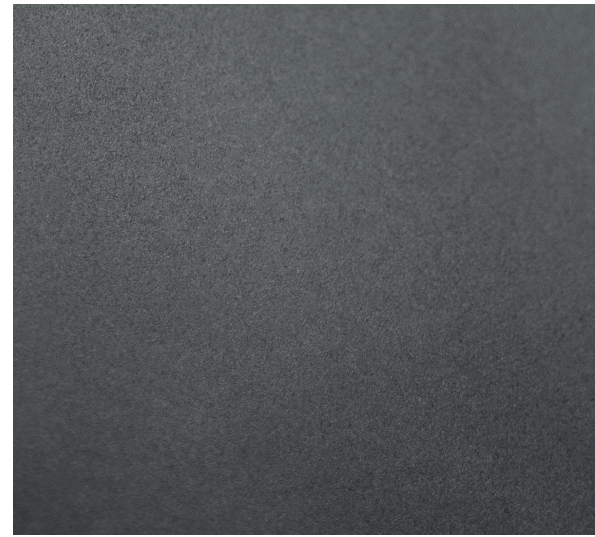

DB 702



DB 703

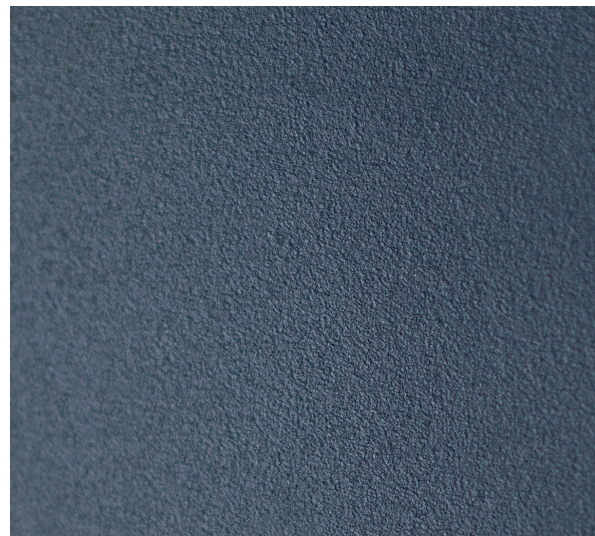

RAL 7016 - FEINSTRUKTUR

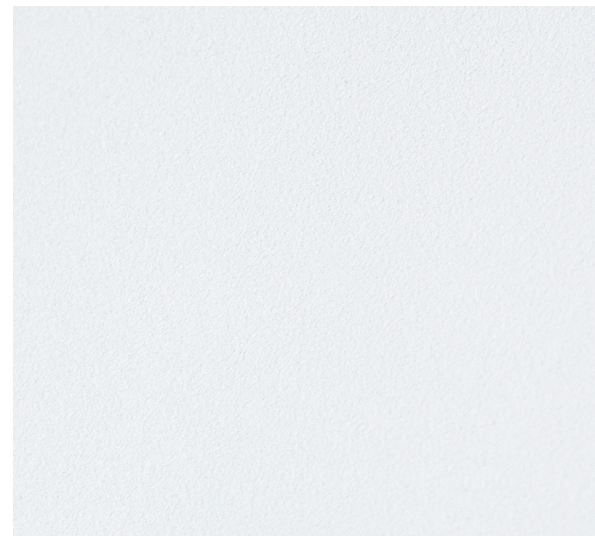

RAL 9016 - WEISS



RAL 3004

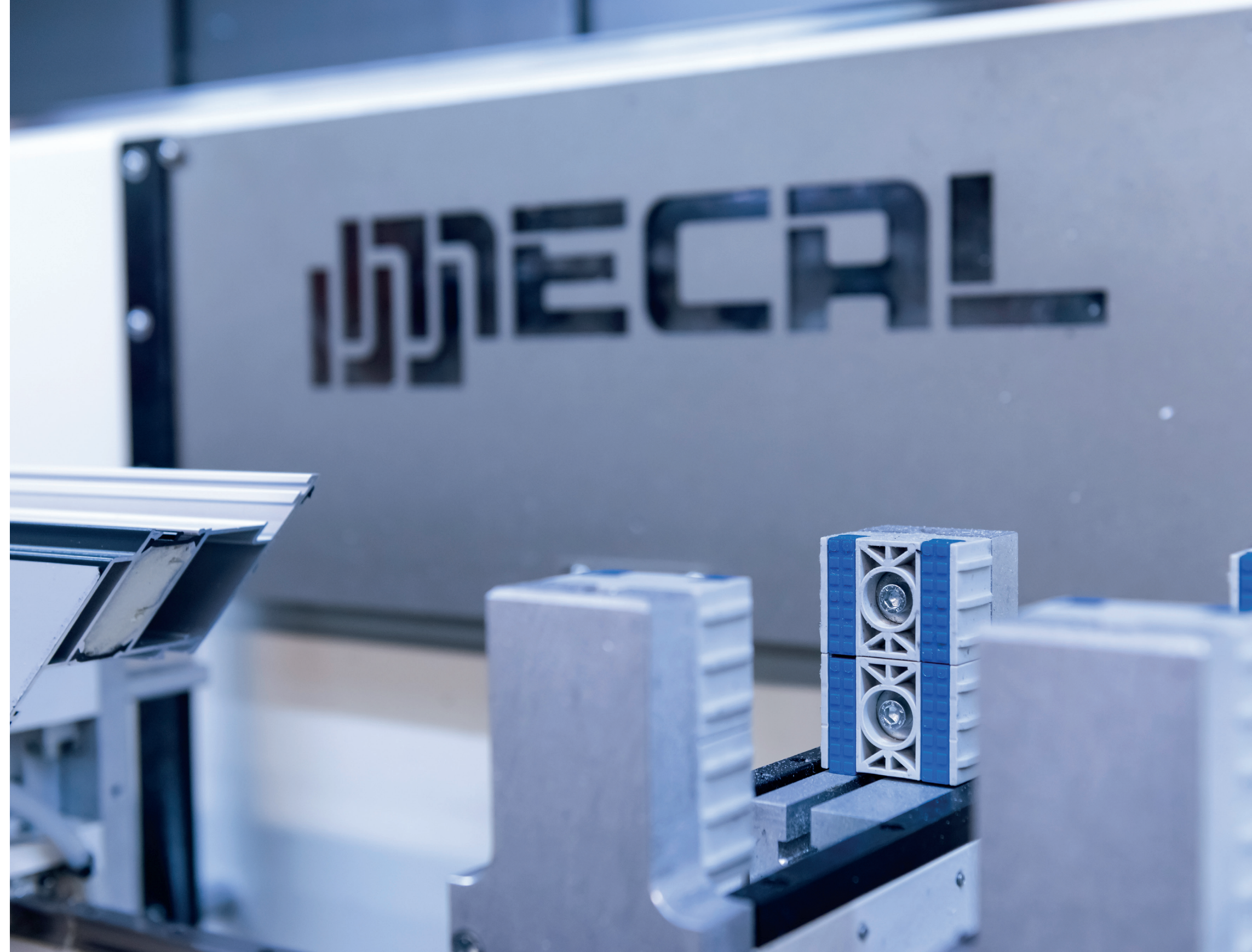

VERGLASUNG

DIE VON UNS
VERWENDETEN
SCHEIBEN WERDEN
VOR DER MONTAGE
DOPPELT GEPRÜFT

Wir verwenden nur Scheiben von zuverlässigen
Herstellern

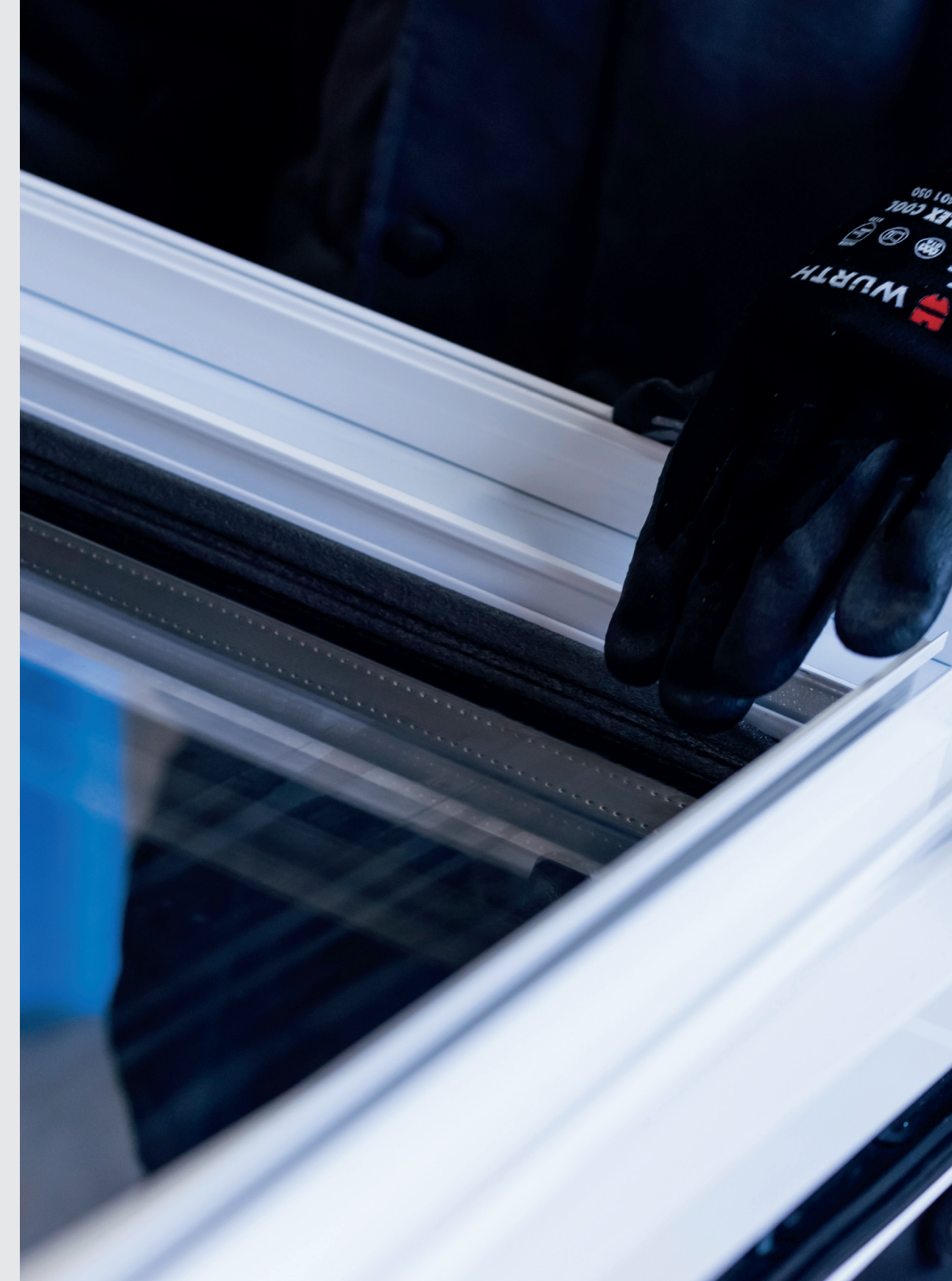

ORNAMENTGLÄSER

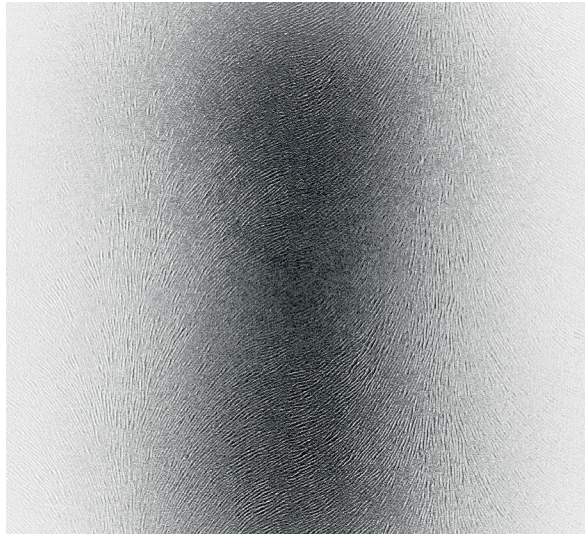

ORNAMENTGLAS KLAR 101

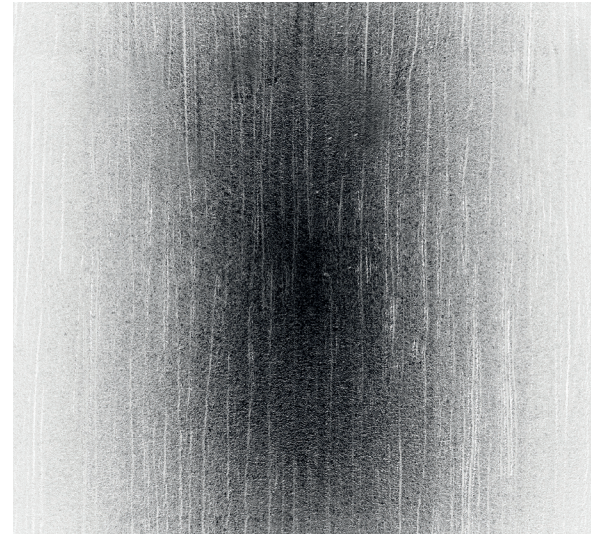

ORNAMENTGLAS KLAR 105

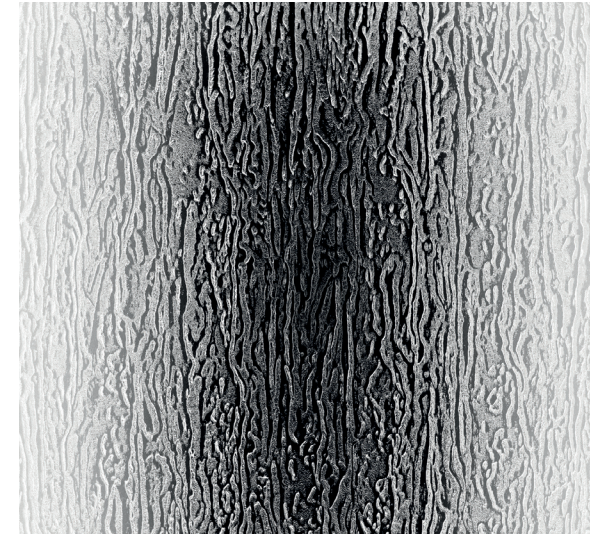

ORNAMENTGLAS KLAR 118

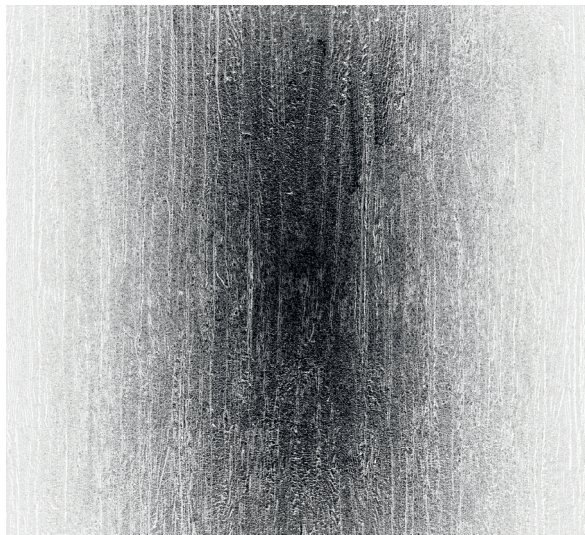

ORNAMENTGLAS KLAR "KURA"

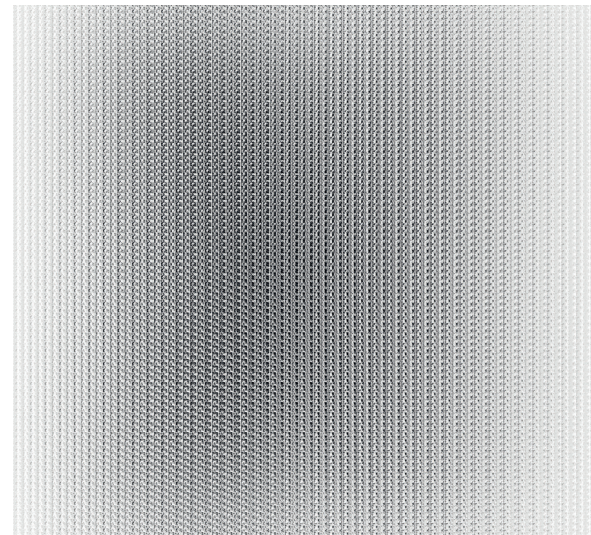

ORNAMENTGLAS KLAR MASTER POINT



SATINATO (SANDSTRAHLGLAS)

ORNAMENTGLÄSER

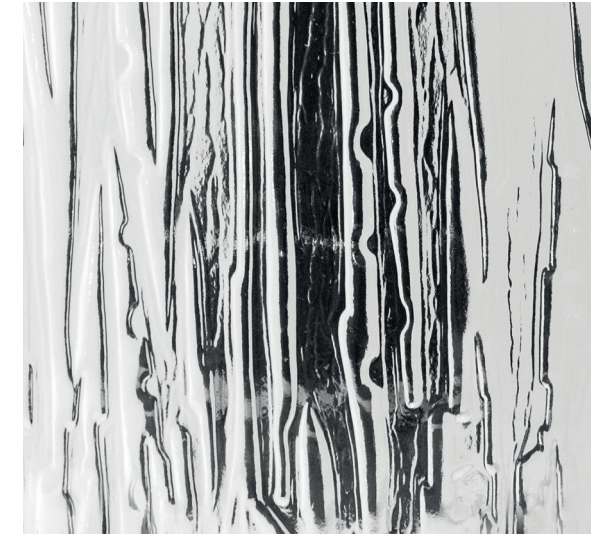

ORNAMENTGLAS KLAR NIAGARA

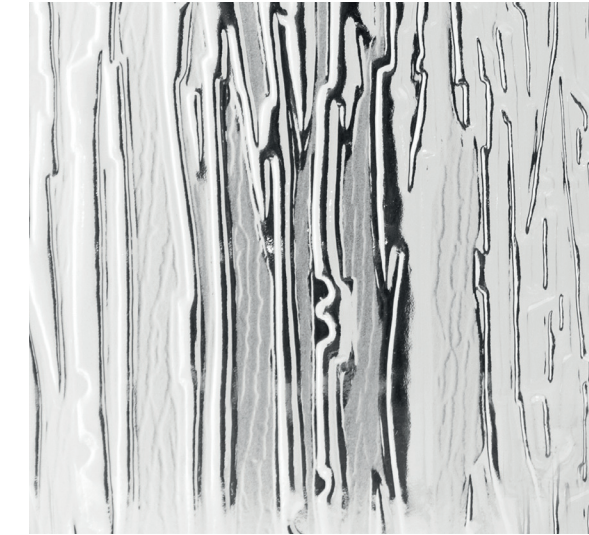

ORNAMENTGLAS SANDSTRAHL NIAGARA

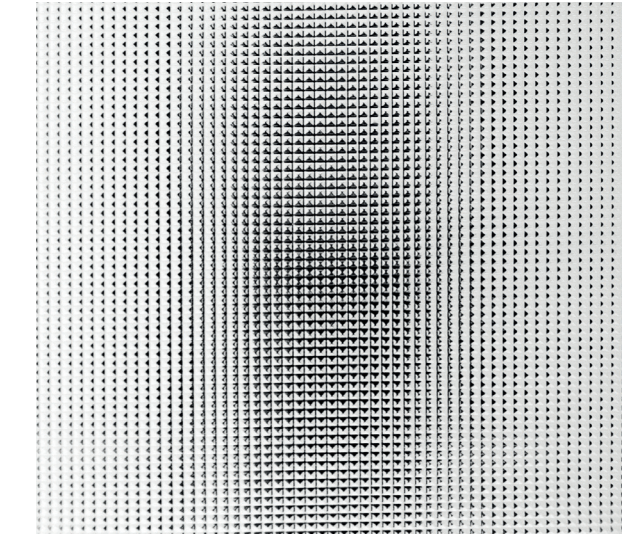

ORNAMENTGLAS KLAR KRIZET



ORNAMENTGLAS KLAR CREPI



ORNAMENTGLAS KLAR FLUTES

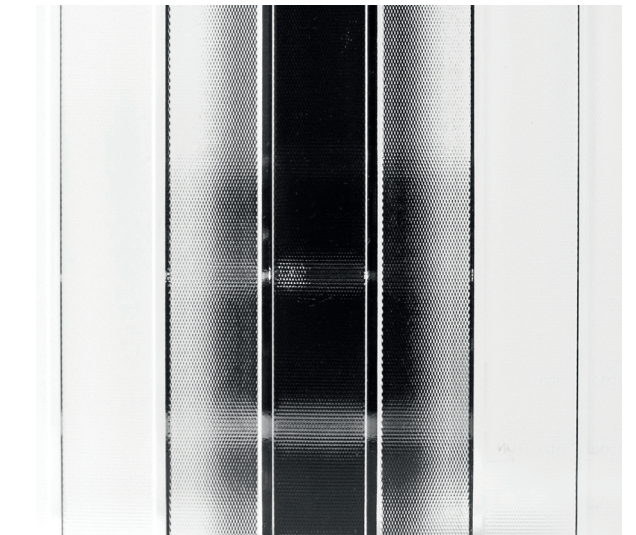

ORNAMENTGLAS KLAR MASTER LIGNE

ORNAMENTGLÄSER

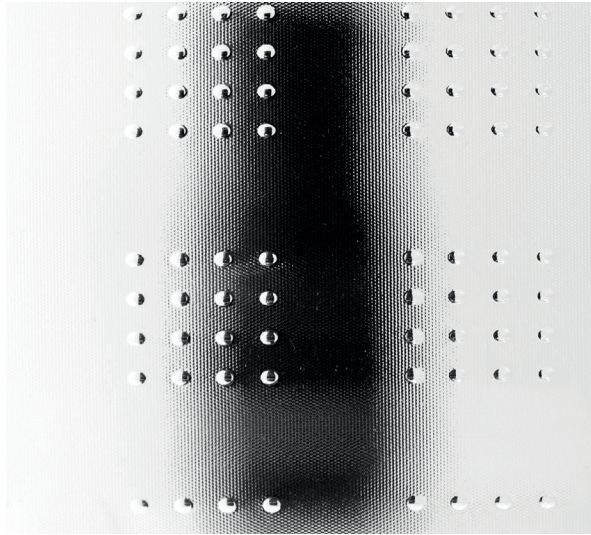

ORNAMENTGLAS KLAR MASTER LENS

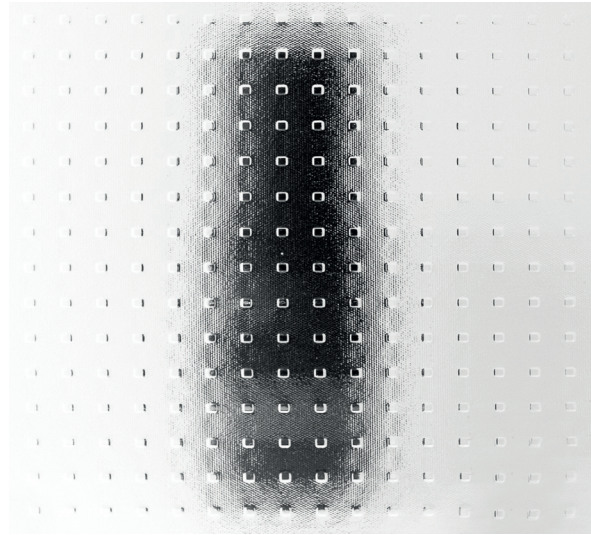

ORNAMENTGLAS KLAR MASTER CARRE

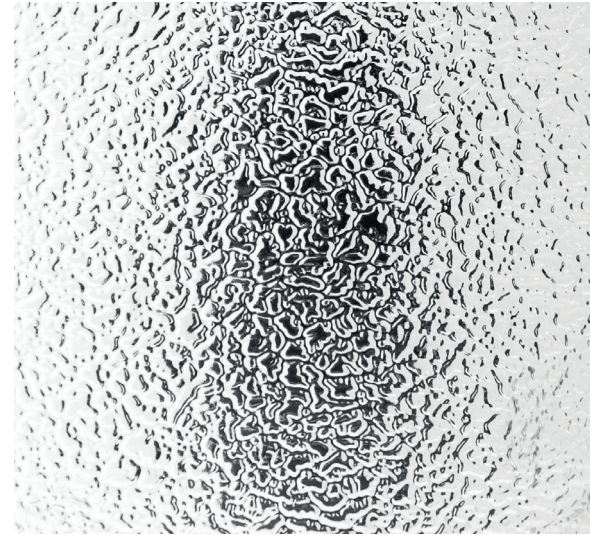

ORNAMENTGLAS KLAR 77

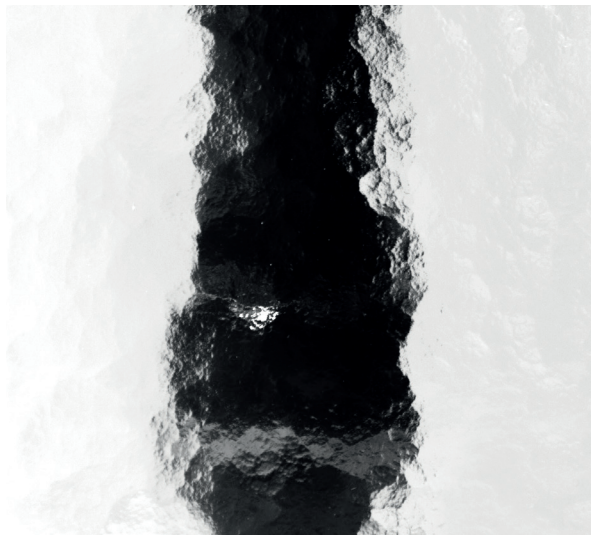

ORNAMENTGLAS KLAR 109

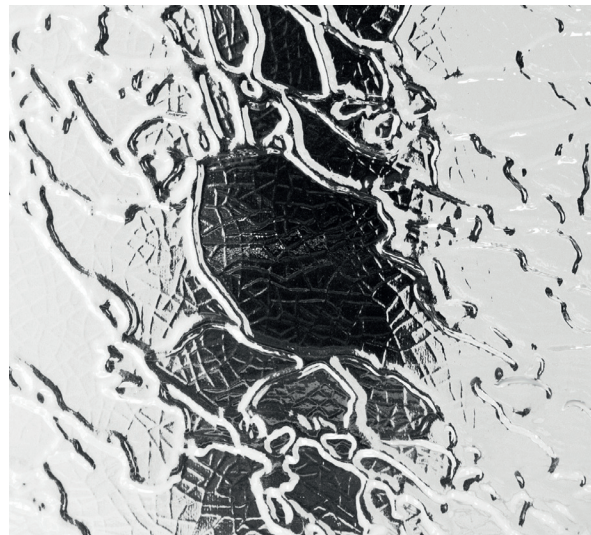

ORNAMENTGLAS KLAR DELTA

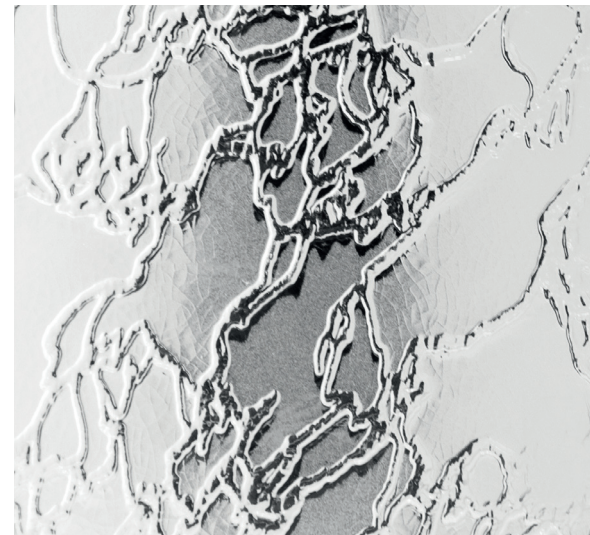

ORNAMENTGLAS SANDSTRAHL DELTA



ZUBEHÖR

ZUM LETZTEN KNOW-HOW EINER TÜR GEHÖRT DAS ZUBEHÖR

Ästhetisches Zubehör wie Türgriffe und Stoßgriffe werden mit größter Sorgfalt angepasst. Das funktionale Zubehör jedoch wird nur bei renommierten Herstellern bestellt

- Alle Türgriffe sind von höchster Qualität

Lieferbar in den Farben: Weiss, EV1 und Edelstahl
- Stoßgriffe aus Edelstahl, Sorte AISI 316 in verschiedenen Formen
- Türbeschläge der deutschen Firma FUHR



STOSSGRIFFE AUS EDELSTAHL

Edelstahl-Griffe sind in unterschiedlichen Längen
erhältlich



EDELSTAHL-GRIFF
0960 IN BOGEN-FORM
L=800/540



EDELSTAHL-GRIFF
0960 IN BOGEN-FORM
L=1320/900



VIERKANT/ECKIG
EDELSTAHL-GRIFF
MIT GERADEN STÜTZEN

Lieferbar auch mit schrägen
Stützen

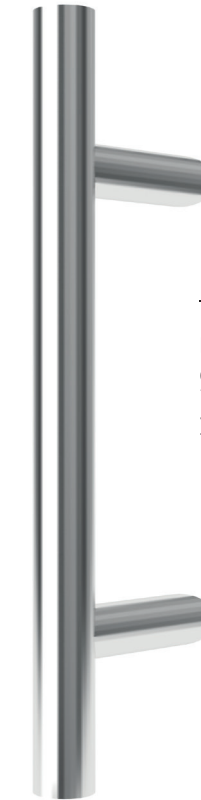

EDELSTAHL-GRIFF 0940
SCHRÄGE STÜTZEN
L = 500/300



EDELSTAHL-GRIFF 0910
GERADE STÜTZEN
L= 500/300

TÜRGRIFFE

Alle Türgriffe sind in unterschiedlichen Farben erhältlich: Weiss, EV1 und Edelstahl



DRÜCKER MIT OVALER ROSETTE
TYP R32 1010



DRÜCKER MIT OVALER ROSETTE
TYP R32 1200



DRÜCKER / DRÜCKER
MIT LANGSCHILD
TYP 35A/1200

MODELLE



DRÜCKER / DRÜCKER
MIT LANGSCHILD
TYP 35A/1010



KNAUF MIT LANGSCHILD
TYP 35A/1200G

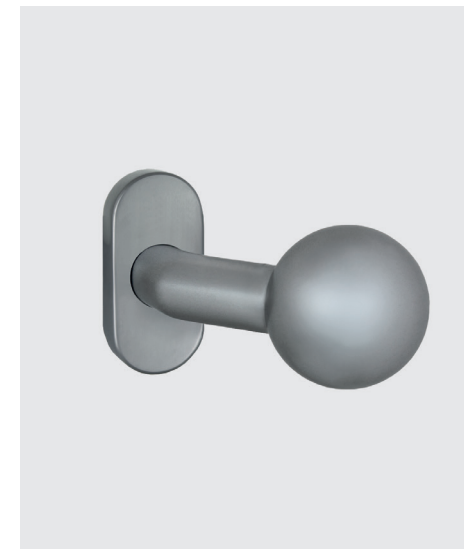

KNAUF MIT OVALER ROSETTE
TYP R32



STOSSGRIF P-FORM
MIT LANGSCHILD
TYP 35A/1200P

TÜRBESCHLÄGE

3-FACH VERRIEGELUNG
SCHWENKHAKENSCHLOSS
TYP 3



3-FACH VERRIEGELUNG
SCHWENK UND
DUOBOLZENSCHLOSS
TYP 11



3-FACH VERRIEGELUNG
„AUTOMATIC“
TYP 4



3-FACH VERRIEGELUNG
„AUTOMATIC“ MIT MOTOR
TYP 4





TÜRROSETTEN

Lieferbar in drei Farben: Weiss, EV1
und Edelstahl



SCHUTZROSETTE
MIT ZYLINDERABDECKUNG
KZ1

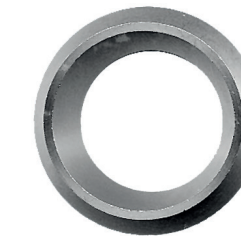

RUNDRÖSETTE



ROSETTE OVAL



ROSETTE ECKIG

ZUTRITTSKONTROLLE



TASTATUR MIT BASIC CODE



FINGERPRINT



TASTATUR MIT BLUETOOTH

TÜRBÄNDER



STANDARD AUFLIEGENDE BÄNDER



VERDECKT LIEGENDE BÄNDER



ROLLENBÄNDER

KAPICA

ul. Główna 62
47-100 Grodzisko
Polska

Tel.: +48 77 463 64 26

alu1@kapica.pl
www.kapica.pl

